



PÉCEL VÁROS ÖNKORMÁNYZAT POLGÁRMESTERE

Nyilvános ülésen tárgyalandó.

A határozati javaslat elfogadásához minősített többség szükséges.

Név szerinti szavazást nem igényel.

Előterjesztés a Képviselő-testület 2022. március 31-i rendes ülésére

Tárgy: Javaslat költségvetést érintő döntés meghozatalára

Tisztelt Képviselő-testület!

Pécel Város Önkormányzatának Képviselő-testülete 2022. február 15. napján alkotta meg a Pécel Város Önkormányzata 2022. évi költségvetéséről szóló 4/2022. (II. 18.) önkormányzati rendeletét (a továbbiakban: költségvetési rendelet).

E költségvetési rendelet a 2022. évi bevételi és kiadási előirányzatokat tartalmazza.

Az államháztartásról szóló 2011. évi CXCV. törvény 34. § (1) bekezdése alapján a helyi önkormányzat költségvetési rendeletében megjelenő bevételek és kiadások módosításáról a kiadási előirányzatok közötti átcsoportosításról a képviselő-testület dönt.

A Hexon-Gold Tanácsadó, Szolgáltató Kft. 2022. március 9. napján kelt, a Pécel Város Óvodái játszótéri eszközeinek ellenőrzése tárgyban tett megállapítása alapján a Pécel Város Óvodái székhelyóvodájának (korábbi Nyitnikék óvoda) játszóudvarán lévő eszközök megfelelő, nem megfelelő és balesetveszélyes nem megfelelő állapotban vannak, így cseréjük, javításuk halaszthatatlan. Figyelembe véve a 2022. március 10. napján megtartott lakossági fórumon elhangzottakat is, a Képviselő-testület célja a pénzügyi fedezet előteremtése és az játszótéri udvarok helyreállításának megkezdése.

A költségvetési rendelet 20. melléklete részletezi a beruházási és felújítási kiadásokat célonként. A 2022. évben a költségvetési rendeletbe csak a Pécel Város Óvodái Szivárvány Tagóvodájának játszóudvara felújítására került 15.000.000 Ft előirányzat tervezve, azonban játszóudvar helyreállítására idő közben pályázat került benyújtásra, melynek elbírálása jelenleg is folyamatban van.

A székhelyóvoda játszóudvari eszközeinek cseréjére indikatív árajánlat került bekérésre, ami 2022. március 21. napján érkezett be, melynek összege bruttó 21.420.500 Ft. Az ajánlati ár tartalmazza a játszóudvari eszközök árát, valamint a telepítést és szállítást, továbbá az ellenőrzési jegyzőkönyv elkészítését. Nem tartalmazza azonban az előkészítő és befejező munkálatok költségeit.

A székhelyóvoda játszóudvara felújításának érdekében indítandó beszerzési eljáráshoz szükséges a pénzügyi fedezetet biztosítani, melyet a következők szerint javasolok:

- A Pécel Város Önkormányzata 2022. évi költségvetéséről szóló 4/2022. (II. 18.) önkormányzati rendelet 8. mellékletének Kiadások 1.1 Személyi juttatások sorát javasolom 5.924.000 Ft-tal, a kiadások 1.2 Munkaadókat terhelő járulékok és szociális hozzájárulási adó sorát 770.120 Ft-tal csökkenteni, egyúttal a 8. melléklet Bevételek 13.1 Központi, irányító szervei támogatás sorát csökkenteni 6.694.120 Ft-tal.
- A Pécel Város Önkormányzata 2022. évi költségvetéséről szóló 4/2022. (II. 18.) önkormányzati rendelet 2. mellékletének Kiadások 7.1 Központi, irányító szervei támogatás sorát javasolom csökkenteni 6.694.120 Ft-tal, egyúttal a 2. melléklet Kiadások 2.1 Beruházások sorát megnövelni 6.694.120 Ft-tal.
- A Pécel Város Önkormányzata 2022. évi költségvetéséről szóló 4/2022. (II. 18.) önkormányzati rendelet 20. mellékletének következő beruházási és fejlesztési sorait javasolom megjelölni, az ezen sorokról történő átcsoportosítással:

20. melléklet	Eredeti előirányzat	Átcsoportosítandó összeg
36. sor: Nyitnikék Óvoda földszinti raktárból nyíló zuhanyzó búzokának feltárása, javítása	1.500.000 Ft	1.500.000 Ft
42. sor: Gesztenyés Óvoda Katica és Delfin csoport tisztasági festés	1.000.000 Ft	500.000 Ft
64. sor: Szivárvány óvoda játszóudvar fejlesztés	15.000.000 Ft	15.000.000 Ft
Összesen:	17.000.000 Ft	17.000.000 Ft

Fentiek alapján kérem a Képviselő-testületet, hogy a következő határozati javaslatot elfogadni szíveskedjen.

Határozati javaslat:

Pécel Város Önkormányzatának Képviselő-testülete úgy határoz, hogy a Pécel Város Óvodái székhelyóvodája (2119 Pécel, Petőfi utca 1/b.) játszóudvarának játszótéri eszközei cseréjéhez, beszerzéséhez szükséges 23.694.120 Ft összeg pénzügyi fedezetét a következők szerint biztosítja:

- Pécel Város Önkormányzata 2022. évi költségvetéséről szóló 4/2022. (II. 18.) önkormányzati rendelet 8. mellékletének kiadások 1.1 Személyi juttatások sorát 5.924.000 Ft-tal, a kiadások 1.2 Munkaadókat terhelő járulékok és szociális hozzájárulási adó sorát 770.120 Ft-tal csökkenti, valamint a 8. mellékletének Bevételek 13.1 Központi, irányító szervei támogatás sorát csökkenti 6.694.120 Ft-tal.
- Pécel Város Önkormányzata 2022. évi költségvetéséről szóló 4/2022. (II. 18.) önkormányzati rendelet 2. mellékletének Kiadások 7.1 Központi, irányító szervei támogatás sorát csökkenti 6.694.120 Ft-tal, a 2. mellékletének Kiadások 2.1 sorát növeli 6.694.120 Ft-tal.
- Pécel Város Önkormányzata 2022. évi költségvetéséről szóló 4/2022. (II. 18.) önkormányzati rendelet 20. melléklet
 - a) 36. soráról 1.500.000 Ft-ot,
 - b) 42. soráról 500.000 Ft-ot és
 - c) 64. soráról 15.000.000 Ft-ot

átcsoportosít.

A Képviselő-testület felkéri a polgármestert, hogy a jegyző útján gondoskodjon a fenti átcsoportosítás költségvetési rendeleten való átvezetésének előkészítéséről.

Felelős: Horváth Tibor polgármester

Határidő: azonnal, az átcsoportosítás átvezetésének előkészítésére 2022. szeptember 30.

Pécel, 2022. március 25.

Horváth Tibor
 polgármester

Az előterjesztés melléklete:

1. Játszóteri eszközök ellenőrzési jegyzőkönyve
2. Árajánlat

Az előterjesztést készítette:



Szabó Attila
adó- és pénzügyi irodavezető

Az előterjesztésben foglaltakkal szemben törvényességi szempontból kifogást nem emelek.



Oláh János
jegyző

Az előterjesztés megtárgyalására a **Pénzügyi Bizottság** illetékes.

Az előterjesztés megtárgyalásához – a jogszabályi előírásokon túl – tanácskozási joggal nem kívánok senkit meghívni.



HEXON-GOLD

Tanácsadó, Szolgáltató Kft.

2030 Erd. Ürmös u. 46-48. II/19. • Telefon: +36 30 919-8084 • Fax: +36 23 371-318
www.hexon-gold.hu • meszaros@hexon-gold.hu

JÁTSZÓTÉRI ESZKÖZÖK ELLENŐRZÉSE



**Pécel Város Óvodái
Székely Óvoda
2119 Pécel, Petőfi u.1/b
2022.03.07.**



HEXON-GOLD

Tanácsadó, Szolgáltató Kft.

2030 Érd, Ürmös u. 46-48. II/19. • Telefon: +36 30 919-8084 • Fax: +36 23 371-318
www.hexon-gold.hu • meszaros@hexon-gold.hu

A mai napon a Hexon-Gold Kft. képviselője átadta a Megbízó Képviselője átveszi az alábbi

felsorolt játszótéri eszközök ellenőrzéséről készített jegyzőkönyveket.

A jegyzőkönyv a vonatkozó 78/2003. (XI. 27.) GKM rendelet a játszótéri eszközök biztonságosságáról 7. § (2) bekezdése alapján **3 évig érvényes**.

Az ellenőrzést új eszköz telepítése, nagyjavítás, csere vagy helyváltoztatás esetén azonnal el kell végezteni.

Az üzemeltető neve, címe: Pécel Város Önkormányzata
2119 Pécel, Kossuth tér 1.

A játszótér címe: 2119 Pécel, Petőfi u.1/b

Munkaszám	Játszótéri eszköz száma	Játszótéri eszköz megnevezése	Tanúsítvány száma	Ellenőrzés jellege	A jegyzőkönyv össz-oldalszáma
J27/2022	1.	Rugós kutya	-	Időszakos ellenőrzés	2 oldal
J27/2022	2.	Rugós kutya	-	Időszakos ellenőrzés	2 oldal
J27/2022	3.	Csúszdás torony	-	Időszakos ellenőrzés	3 oldal
J27/2022	4.	Kombinált játszóvár	-	Időszakos ellenőrzés	3 oldal
J27/2022	5.	Hintaállvány	-	Időszakos ellenőrzés	3 oldal
J27/2022	6.	Hintaállvány	-	Időszakos ellenőrzés	3 oldal



HEXON-GOLD

Tanácsadó, Szolgáltató Kft.

2030 Érd, Úrmós u. 46-48. II/19. • Telefon: +36 30 919-8094 • Fax: +36 23 371-318
www.hexon-gold.hu • meszaros@hexon-gold.hu

Az ellenőrzéshez használt jogszabályok, szabványok:

MSZ EN 1176-1: 2018 Játszótéri eszközök, talajok és mesterséges talajok

1. rész: Általános biztonsági követelmények és vizsgálati módszerek

MSZ EN 1176-6:2017+AC:2019 Játszótéri eszközök, talajok és mesterséges talajok

6 rész: A billenőeszközök kiegészítő biztonsági követelményei és vizsgálati módszerei

MSZ EN 1176-7:2020 Játszótéri eszközök és talajok.

7. rész: Útmutató a telepítéshez, az ellenőrzéshez, a karbantartáshoz és az üzemeltetéshez

A játszótéri eszköz adatai

A szabadesési magasság	470 mm
A fogantyúk mérete	30 mm
Az esési tér nagysága	megfelelő

A játszótéri eszköz nem felel meg az alábbi szabványpontoknak:

MSZ EN 1176-1: 2018 Játszótéri eszközök, talajok és mesterséges talajok

1. rész: Általános biztonsági követelmények és vizsgálati módszerek

4.7. A fogantyú hiányzik.

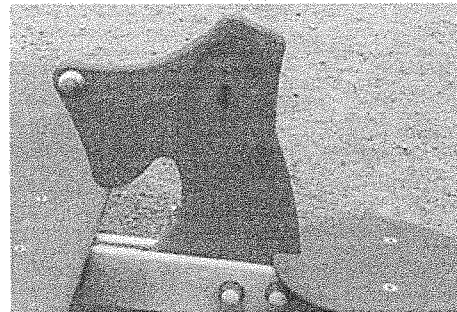

A játszótéri eszköz minősítése

BALESETVESZÉLYES!

NEM MEGFELELŐ

A helyszíni ellenőrzést végezte:

Kiss Ferenc

A jegyzőkönyvet ellenőrizte:

Györki Károly

Érd, 2022.03.09.

A jegyzőkönyvet kiadta:

Mészáros Balázs István





HEXON-GOLD

Tanácsadó, Szolgáltató Kft.

2030 Érd, Ürmös u. 46-48. II/19. • Telefon: +36 30 919-8094 • Fax: +36 23 371-318
www.hexon-gold.hu • meszaros@hexon-gold.hu

JÁTSZÓTÉRI ESZKÖZ ELLENŐRZÉSE



Ellenőrzés helyszíne:	Pécel Város Óvodái Székhely Óvoda 2119 Pécel, Petőfi u.1/b
A munka száma:	J27/2022 2
Ellenőrzött játszótéri eszköz:	Rugós kutya
Az eszköz gyártója/forgalmazója:	-
Ellenőrzés időpontja:	2022.03.07.
Megrendelő részéről jelen van:	Hógerlné Bozsik Júlianna
Ellenőrzést végzi:	HEXON-GOLD Tanácsadó, Szolgáltató Kft. 2030, Érd Ürmös utca 46-48., www.hexon-gold.hu
Kijelölési okirat száma:	BP/0102/891-5/2021
Az ellenőrzést végző személy (ek):	Kiss Ferenc

Az ellenőrzéshez rendelkezésre álló mérő és vizsgálóeszközök:

Tolómérő 150mm

Mérőszalag

Lakatos szögmérő 180°

Dőlésmérő

Szabványos vizsgálótest készlet



HEXON-GOLD

Tanácsadó, Szolgáltató Kft.

2030 Érd, Úrmös u. 46-48. II/19. • Telefon: +36 30 919-8084 • Fax: +36 23 371-318
www.hexon-gold.hu • meszaros@hexon-gold.hu

Az ellenőrzéshez használt jogszabályok, szabványok:

MSZ EN 1176-1: 2018 Játszótéri eszközök, talajok és mesterséges talajok

1. rész: Általános biztonsági követelmények és vizsgálati módszerek

MSZ EN 1176-6:2017+AC:2019 Játszótéri eszközök, talajok és mesterséges talajok

6 rész: A billenőeszközök kiegészítő biztonsági követelményei és vizsgálati módszerei

MSZ EN 1176-7:2020 Játszótéri eszközök és talajok.

7. rész: Útmutató a telepítéshez, az ellenőrzéshez, a karbantartáshoz és az üzemeltetéshez

A játszótéri eszköz adatai

A szabadesési magasság	520 mm
A fogantyúk mérete	30 mm
Az esési tér nagysága	megfelelő

A játszótéri eszköz minősítése

A helyszíni ellenőrzést végezte:

.....

Kiss Ferenc

MEGFELELŐ

A jegyzőkönyvet
ellenőrizte:

.....

Györki Károly

Érd, 2022.03.09.

A jegyzőkönyvet kiadta:

.....

Mészáros Balázs István

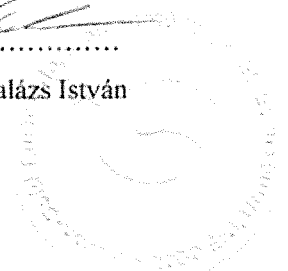



HEXON-GOLD

Tanácsadó, Szolgáltató Kft.

2030 Érd, Ürmös u. 46-48. II/19 • Telefon: +36 30 919-8084 • Fax: +36 23 371-318
www.hexon-gold.hu • meszaros@hexon-gold.hu

JÁTSZÓTÉRI ESZKÖZ ELLENŐRZÉSE

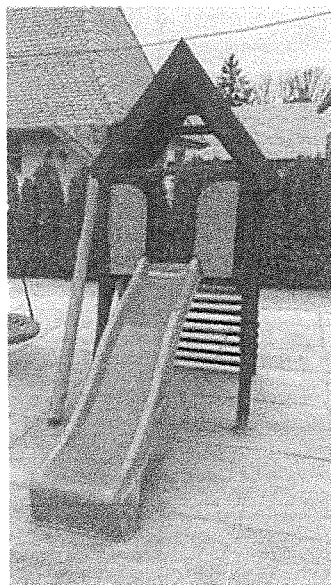

Ellenőrzés helyszíne:	Pécel Város Óvodái Székhely Óvoda 2119 Pécel, Petőfi u.1/b
A munka száma:	J27/2022 3
Ellenőrzött játszótéri eszköz:	Csúszdás torony
Az eszköz gyártója/forgalmazója:	-
Ellenőrzés időpontja:	2022.03.07.
Megrendelő részéről jelen van:	Högerlné Bozsik Júlianna
Ellenőrzést végzi:	HEXON-GOLD Tanácsadó, Szolgáltató Kft. 2030, Érd Ürmös utca 46-48., www.hexon-gold.hu
Kijelölési okirat száma:	BP/0102/891-5/2021
Az ellenőrzést végző személy (ek):	Kiss Ferenc

Az ellenőrzéshez rendelkezésre álló mérő és vizsgálóeszközök:

Tolómérő 150mm

Mérőszalag

Lakatos szögmérő 180°

Dőlésmérő

Szabványos vizsgálótest készlet



HEXON-GOLD

Tanácsadó, Szolgáltató Kft.

2030 Érd, Űrmös u. 46-48. 11/19. • Telefon: +36 30 919-8084 • Fax: +36 23 371-318
www.hexon-gold.hu • meszaros@hexon-gold.hu

Az ellenőrzéshez használt jogszabályok, szabványok:

MSZ EN 1176-1: 2018 Játszótéri eszközök, talajok és mesterséges talajok
1. rész: Általános biztonsági követelmények és vizsgálati módszerek

MSZ EN 1176-3: 2018 Játszótéri eszközök, talajok és mesterséges talajok
3. rész: A csúszdák kiegészítő biztonsági követelményei és vizsgálati módszerei

MSZ EN 1176-7: 2020 Játszótéri eszközök és talajok.
7. rész: Felszerelési, ellenőrzési, karbantartási és üzemeltetési utasítás

A játszótéri eszköz adatai

A szabadesési magasság	1100 mm
A korlát magassága	710 mm
A körülfogásra tervezett elemek mérete	20 mm
Az esési tér nagysága	megfelelő
A mellvéd magassága	710 mm
A csúszda szabadesési magassága	1100 mm
A lezuhanás elleni védelem magassága	710 mm
A betülési hely hossza	emelvény
A csúszási pálya hossza	2000 mm
A kifutási hely hossza	500 mm
A csúszási pálya szélessége	370 mm
A csúszási pálya oldalfalának a magassága	160 mm
A kifutási hely magassága	210 mm

A játszótéri eszköz nem felel meg az alábbi szabványpontoknak:

MSZ EN 1176-1: 2018 Játszótéri eszközök, talajok és mesterséges talajok

1. rész: Általános biztonsági követelmények és vizsgálati módszerek

4.4. A csúszda törött, felfüggesztése nem megfelelő.

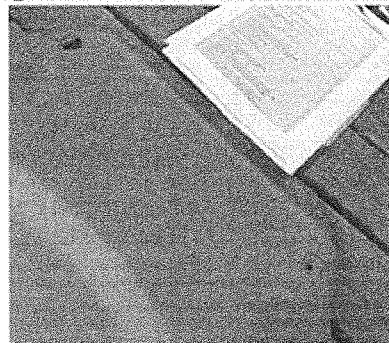

4.2.8. Az eszköz esési terében a hinta lába található.





HEXON-GOLD

Tanácsadó, Szolgáltató Kft.

2030 Érd, Őrmös u. 46-48. II/19. • Telefon: +36 30 919-8084 • Fax: +36 23 371-318
www.hexon-gold.hu • meszaros@hexon-gold.hu

4.2.4.3. A létra felett hiányzik a korlát.

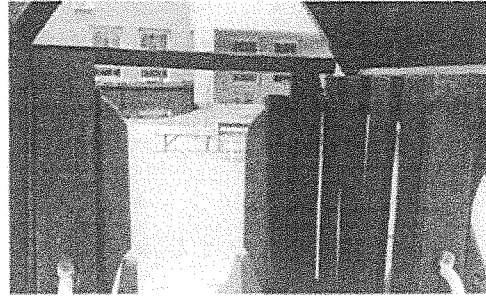

A játszótéri eszköz minősítése

BALESETVESZÉLYES!

NEM MEGFELELŐ

A helyszíni ellenőrzést végezte:

Kiss Ferenc

A jegyzőkönyvet
ellenőrizte:

Györki Károly

Érd, 2022.03.09.

A jegyzőkönyvet kiadta:

Mészáros Balázs István

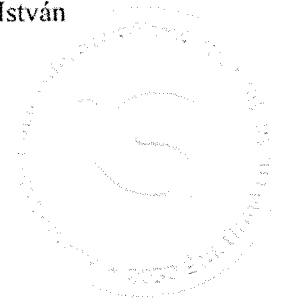



HEXON-GOLD

Tanácsadó, Szolgáltató Kft.

2030 Érd, Ürmös u. 46-48. 11/19. • Telefon: +36 30 919-8084 • Fax: +36 23 371-318
www.hexon-gold.hu • meszaros@hexon-gold.hu

JÁTSZÓTÉRI ESZKÖZ ELLENŐRZÉSE



Ellenőrzés helyszíne:	Pécel Város Óvodái Székhely Óvoda 2119 Pécel, Petőfi u.1/b
A munka száma:	J27/2022 4
Ellenőrzött játszótéri eszköz:	Kombinált játszóvár
Az eszköz gyártója/forgalmazója:	-
Ellenőrzés időpontja:	2022.03.07.
Megrendelő részéről jelen van:	Högerlné Bozsik Júlianna
Ellenőrzést végzi:	HEXON-GOLD Tanácsadó, Szolgáltató Kft. 2030, Érd Ürmös utca 46-48., www.hexon-gold.hu
Kijelölési okirat száma:	BP/0102/891-5/2021
Az ellenőrzést végző személy (ek):	Kiss Ferenc

Az ellenőrzéshez rendelkezésre álló mérő és vizsgálóeszközök:

Tolómérő 150mm

Mérőszalag

Lakatos szögmérő 180°

Dőlésmérő

Szabványos vizsgálótest készlet



Az ellenőrzéshez használt jogszabályok, szabványok:

MSZ EN 1176-1: 2018 Játszótéri eszközök, talajok és mesterséges talajok
1. rész: Általános biztonsági követelmények és vizsgálati módszerek

MSZ EN 1176-3: 2018 Játszótéri eszközök, talajok és mesterséges talajok
3. rész: A csúszdák kiegészítő biztonsági követelményei és vizsgálati módszerei

MSZ EN 1176-7: 2020 Játszótéri eszközök és talajok.
7. rész: Felszerelési, ellenőrzési, karbantartási és üzemeltetési utasítás

A játszótéri eszköz adatai

A szabadesési magasság	1340 mm
A korlát magassága	780 mm
A körülfogásra tervezett elemek mérete	20 mm
Az esési tér nagysága	nem megfelelő
A mellvéd magassága	810 mm
A csúszda szabadesési magassága	1340 mm
A lezuhanás elleni védelem magassága	720 mm
A beülési hely hossza	emelvény
A csúszási pálya hossza	2100 mm
A kifutási hely hossza	500 mm
A csúszási pálya szélessége	340 mm
A csúszási pálya oldalfalának a magassága	160 mm
A kifutási hely magassága	180 mm

A játszótéri eszköz nem felel meg az alábbi szabványpontoknak:

MSZ EN 1176-1: 2018 Játszótéri eszközök, talajok és mesterséges talajok
1. rész: Általános biztonsági követelmények és vizsgálati módszerek

- 4.4. A csúszda törött, felfüggesztése nem megfelelő.

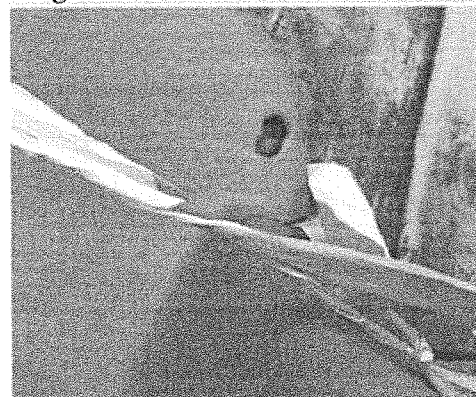



HEXON-GOLD

Tanácsadó, Szolgáltató Kft.

2030 Érd, Ūrmös u. 46-48. II/19. • Telefon: +36 30 919-8084 • Fax: +36 23 371-318
www.hexon-gold.hu • meszaros@hexon-gold.hu

4.2.8.

Az eszköz esési terében a hinta lába található.

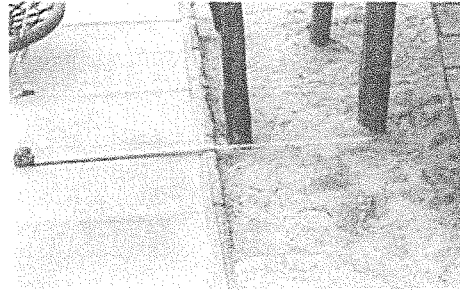

A játszótéri eszköz minősítése

BALESETVESZÉLYES!

NEM MEGFELELŐ

A helyszíni ellenőrzést végezte:

Kiss Ferenc

A jegyzőkönyvet ellenőrizte:

Györki Károly

Érd, 2022.03.09.

A jegyzőkönyvet kiadta:

Mészáros Balázs István

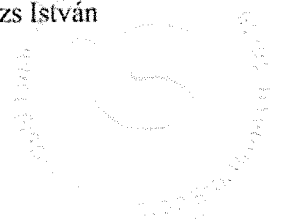



HEXON-GOLD

Tanácsadó, Szolgáltató Kft.

2030 Érd, Ürmös u. 46-48. II/19. • Telefon: +36 30 919-8084 • Fax: +36 23 371-318
www.hexon-gold.hu • meszaros@hexon-gold.hu

JÁTSZÓTÉRI ESZKÖZ ELLENŐRZÉSE



Ellenőrzés helyszíne:	Pécel Város Óvodái Székhely Óvoda 2119 Pécel, Petőfi u.1/b
A munka száma:	J27/2022 5
Ellenőrzött játszótéri eszköz:	Hintaállvány
Az eszköz gyártója/forgalmazója:	-
Ellenőrzés időpontja:	2022.03.07.
Megrendelő részéről jelen van:	Hőgerlné Bozsik Júlianna
Ellenőrzést végzi:	HEXON-GOLD Tanácsadó, Szolgáltató Kft. 2030, Érd Ürmös utca 46-48., www.hexon-gold.hu
Kijelölési okirat száma:	BP/0102/891-5/2021
Az ellenőrzést végző személy (ek):	Kiss Ferenc

Az ellenőrzéshez rendelkezésre álló mérő és vizsgálóeszközök:

Tolómérő 150mm

Mérőszalag

Lakatos szögmérő 180°

Dőlésmérő

Szabványos vizsgálótest készlet



HEXON-GOLD

Tanácsadó, Szolgáltató Kft.

2030 Érd, Őrmös u. 46-48. II/19 • Telefon: +36 30 919-8024 • Fax: +36 23 371-318
www.hexon-gold.hu • meszaros@hexon-gold.hu

Az ellenőrzéshez használt jogszabályok, szabványok:

MSZ EN 1176-1: 2018 Játszóteri eszközök, talajok és mesterséges talajok
1. rész: Általános biztonsági követelmények és vizsgálati módszerek

MSZ EN 1176-2:2017+AC:2020 Játszóteri eszközök és talajok.
2. rész: A hinták kiegészítő biztonsági követelményei és vizsgálati módszerei

MSZ EN 1176-7: 2020 Játszóteri eszközök és talajok.
7. rész: Felszerelési, ellenőrzési, karbantartási és üzemeltetési utasítás

A játszóteri eszköz adatai

A hinta magassága	1980 mm
A lengő felfüggesztőelem hossza	1540 mm
Ülőke magasság	500 mm
A talaj feletti szabad távolság	400 mm
Az ülőke és a mellette lévő állvány közötti távolság (j)	430 mm
Az ülőke és a mellette lévő állvány közötti távolság (b)	470 mm
A szomszédos ülőkék közötti távolság	- mm
A legnagyobb szabadesés-magasság	1200 mm
Az esési tér mérete	megfelelő

A játszóteri eszköz nem felel meg az alábbi szabványpontoknak:

MSZ EN 1176-1: 2018 Játszóteri eszközök, talajok és mesterséges talajok

1. rész: Általános biztonsági követelmények és vizsgálati módszerek

4.4.2., A hinta felfüggesztése szűkebb mint az ülőke felfüggesztése, így nagy az oldalirányú kilengés.



4.2.1. Az ülőke és a mellette lévő állvány közötti távolság nem megfelelő.





HEXON-GOLD

Tanácsadó, Szolgáltató Kft.

2030 Érd, Ūrmős u. 46-48. II/19 • Telefon: +36 30 919-8084 • Fax: +36 23 371-318
www.hexon-gold.hu • meszaros@hexon-gold.hu

4.2.8. Az eszköz melletti csúszdás torony esési terei átfedik egymást.



A játszótéri eszköz minősítése

BALESETVESZÉLYES!

NEM MEGFELELŐ

A helyszíni ellenőrzést végezte:

Kiss Ferenc

A jegyzőkönyvet ellenőrizte:

Györki Károly

Érd, 2022.03.09.

A jegyzőkönyvet kiadta:

Mészáros Balázs István

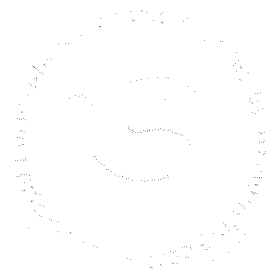



HEXON-GOLD

Tanácsadó, Szolgáltató Kft.

2030 Érd, Ürmös u. 46-48. II/19. • Telefon: +36 30 919-8084 • Fax: +36 23 371-318
www.hexon-gold.hu • meszarosi@hexon-gold.hu

JÁTSZÓTÉRI ESZKÖZ ELLENŐRZÉSE



Ellenőrzés helyszíne:	Pécel Város Óvodái Székhely Óvoda 2119 Pécel, Petőfi u.1/b
A munka száma:	J27/2022 6
Ellenőrzött játszótéri eszköz:	Hintaállvány
Az eszköz gyártója/forgalmazója:	-
Ellenőrzés időpontja:	2022.03.07.
Megrendelő részéről jelen van:	Hőgerlné Bozsik Júlianna
Ellenőrzést végzi:	HEXON-GOLD Tanácsadó, Szolgáltató Kft. 2030, Érd Ürmös utca 46-48., www.hexon-gold.hu
Kijelölési okirat száma:	BP/0102/891-5/2021
Az ellenőrzést végző személy (ek):	Kiss Ferenc

Az ellenőrzéshez rendelkezésre álló mérő és vizsgálóeszközök:

Tolómérő 150mm

Mérőszalag

Lakatos szögmérő 180°

Dőlésmérő

Szabványos vizsgálótest készlet



HEXON-GOLD

Tanácsadó, Szolgáltató Kft.

2030 Erd, Örmös u. 46-48. II/19. • Telefon: +36 30 919-8084 • Fax: +36 23 371-318
www.hexon-gold.hu • meszaros@hexon-gold.hu

Az ellenőrzéshez használt jogszabályok, szabványok:

MSZ EN 1176-1: 2018 Játszótéri eszközök, talajok és mesterséges talajok

1. rész: Általános biztonsági követelmények és vizsgálati módszerek

MSZ EN 1176-2:2017+AC:2020 Játszótéri eszközök és talajok.

2. rész: A hinták kiegészítő biztonsági követelményei és vizsgálati módszerei

MSZ EN 1176-7: 2020 Játszótéri eszközök és talajok.

7. rész: Felszerelési, ellenőrzési, karbantartási és üzemeltetési utasítás

A játszótéri eszköz adatai

A hinta magassága	1980 mm
A lengő felfüggesztőelem hossza	1680 mm
Ülőkemagasság	430 mm
A talaj feletti szabad távolság	330 mm
Az ülőke és a mellette lévő állvány közötti távolság (j)	800 mm
Az ülőke és a mellette lévő állvány közötti távolság (b)	880 mm
A szomszédos ülőkék közötti távolság	- mm
A legnagyobb szabadesés-magasság	1200 mm
Az esési tér mérete	megfelelő

A játszótéri eszköz nem felel meg az alábbi szabványpontoknak:

MSZ EN 1176-1: 2018 Játszótéri eszközök, talajok és mesterséges talajok

1. rész: Általános biztonsági követelmények és vizsgálati módszerek

4.2. A talaj feletti szabad távolság nem megfelelő.

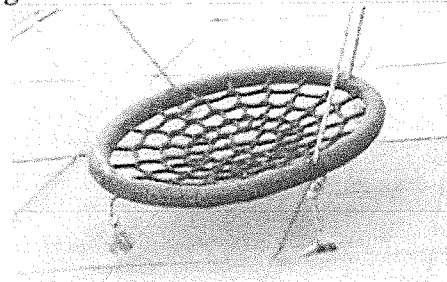

4.2.8. Az eszköz és a mellette lévő kombinált játszóvár esési terei átfedik egymást.

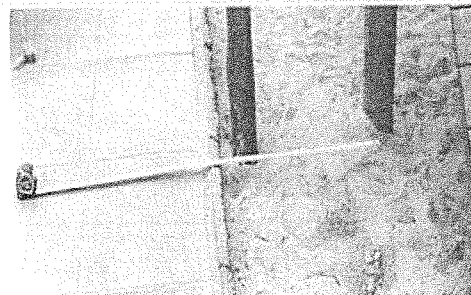



HEXON-GOLD
Tanácsadó, Szolgáltató Kft.

2030 Érd, Ormós u. 46-48. /H/19 • Telefon: +36 30 919-8084 • Fax: +36 23 371-318
www.hexon-gold.hu • meszaros@hexon-gold.hu

A játszótéri eszköz minősítése

BALESETVESZÉLYES!

NEM MEGFELELŐ

A helyszíni ellenőrzést végezte:

Kiss Ferenc

A jegyzőkönyvet
ellenőrizte:

Györki Károly

Érd, 2022.03.09.

A jegyzőkönyvet kiadta:

Mészáros Balázs István

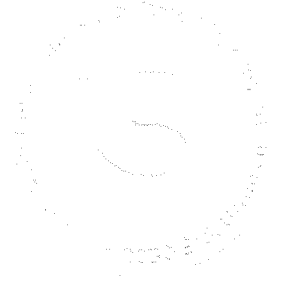



HEXON-GOLD

Tanácsadó, Szolgáltató Kft.

2030 Érd, Ürmös u. 46-48. II/19. • Telefon: +36 30 919-8084 • Fax: +36 23 371-318
www.hexon-gold.hu • mezarosi@hexon-gold.hu

JÁTSZÓTÉRI ESZKÖZ ELLENŐRZÉSE



Ellenőrzés helyszíne:	Pécel Város Óvodái Székhely Óvoda 2119 Pécel, Petőfi u.1/b
A munka száma:	J27/2022 7
Ellenőrzött játszótéri eszköz:	Játszóvár fészekhintával
Az eszköz gyártója/forgalmazója:	-
Ellenőrzés időpontja:	2022.03.07.
Megrendelő részéről jelen van:	Hőgerlné Bozsik Júlianna
Ellenőrzést végzi:	HEXON-GOLD Tanácsadó, Szolgáltató Kft. 2030, Érd Ürmös utca 46-48., www.hexon-gold.hu
Kijelölési okirat száma:	BP/0102/891-5/2021
Az ellenőrzést végző személy (ek):	Kiss Ferenc

Az ellenőrzéshez rendelkezésre álló mérő és vizsgálóeszközök:

Tolómérő 150mm

Mérőszalag

Lakatos szögmérő 180°

Dőlésmérő

Szabványos vizsgálótest készlet



HEXON-GOLD

Tanácsadó, Szolgáltató Kft.

2030 Érd, Őrmős u. 46-48. II/19. • Telefon: +36 30 919-8084 • Fax: +36 23 371-318
www.hexon-gold.hu • meszaros@hexon-gold.hu

Az ellenőrzéshez használt jogszabályok, szabványok:

MSZ EN 1176-1: 2018 Játszótéri eszközök, talajok és mesterséges talajok
1. rész: Általános biztonsági követelmények és vizsgálati módszerek

MSZ EN 1176-2:2017+AC:2020 Játszótéri eszközök és talajok.
2. rész: A hinták kiegészítő biztonsági követelményei és vizsgálati módszerei

MSZ EN 1176-7: 2020 Játszótéri eszközök és talajok.
7. rész: Felszerelési, ellenőrzési, karbantartási és üzemeltetési utasítás

A játszótéri eszköz adatai

A szabadesési magasság	1100 mm
A hinta magassága	2300 mm
A lengő felfüggesztőelem hossza	1680 mm
Ülőmagasság	550 mm
A talaj feletti szabad távolság	450 mm
A szomszédos ülőkék közötti távolság	- mm
A legnagyobb szabadesés-magasság	1200 mm
Az esési tér mérete	megfelelő

A játszótéri eszköz nem felel meg az alábbi szabványpontoknak:

MSZ EN 1176-1: 2018 Játszótéri eszközök, talajok és mesterséges talajok

1. rész: Általános biztonsági követelmények és vizsgálati módszerek

4.4. Az eszköz minden lába korhadt.

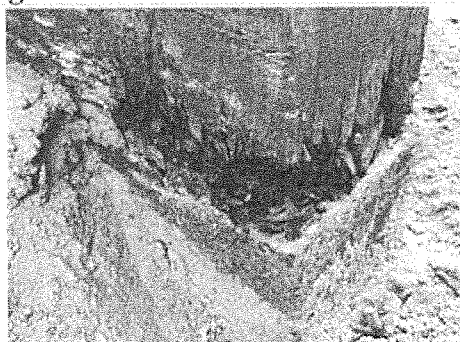

A játszótéri eszköz minősítése

BALESETVESZÉLYES!

NEM MEGFELELŐ

A helyszíni ellenőrzést végezte:

.....
Kiss Ferenc

A jegyzőkönyvet
ellenőrizte:

.....
Györki Károly

Györki Károly
Érd, 2022.03.09.

A jegyzőkönyvet kiadta:

.....
Mészáros Balázs István



HEXON-GOLD

Tanácsadó, Szolgáltató Kft.

2030 Erd. Ürmös u. 46-48. II/19. • Telefon: +36 30 919-8084 • Fax: +36 23 371-318
www.hexon-gold.hu • meazaros@hexon-gold.hu

JÁTSZÓTÉRI ESZKÖZ ELLENŐRZÉSE



Ellenőrzés helyszíne:	Pécel Város Óvodái Székhely Óvoda 2119 Pécel, Petőfi u.1/b
A munka száma:	J27/2022 8
Ellenőrzött játszótéri eszköz:	Rugós motor
Az eszköz gyártója/forgalmazója:	-
Ellenőrzés időpontja:	2022.03.07.
Megrendelő részéről jelen van:	Högerlné Bozsik Júlianna
Ellenőrzést végzi:	HEXON-GOLD Tanácsadó, Szolgáltató Kft. 2030, Erd Ürmös utca 46-48., www.hexon-gold.hu
Kijelölési okirat száma:	BP/0102/891-5/2021
Az ellenőrzést végző személy (ek):	Kiss Ferenc

Az ellenőrzéshez rendelkezésre álló mérő és vizsgálóeszközök:

Tolómérő 150mm

Mérőszalag

Lakatos szögmérő 180°

Dőlésmérő

Szabványos vizsgálótest készlet



HEXON-GOLD

Tanácsadó, Szolgáltató Kft.

2030 Érd, Őrmös u. 46-48. II/19. • Telefon: +36 30 919-8084 • Fax: +36 23 371-318
www.hexon-gold.hu • meszaros@hexon-gold.hu

Az ellenőrzéshez használt jogszabályok, szabványok:

MSZ EN 1176-1: 2018 Játszótéri eszközök, talajok és mesterséges talajok

1. rész: Általános biztonsági követelmények és vizsgálati módszerek

MSZ EN 1176-6:2017+AC:2019 Játszótéri eszközök, talajok és mesterséges talajok

6 rész: A billenőeszközök kiegészítő biztonsági követelményei és vizsgálati módszerei

MSZ EN 1176-7:2020 Játszótéri eszközök és talajok.

7. rész: Útmutató a telepítéshez, az ellenőrzéshez, a karbantartáshoz és az üzemeltetéshez

A játszótéri eszköz adatai

A szabadesési magasság	480 mm
A fogantyúk mérete	30 mm
Az esési tér nagysága	megfelelő

A játszótéri eszköz minősítése

MEGFELELŐ

A helyszíni ellenőrzést végezte:

.....

Kiss Ferenc

A jegyzőkönyvet
ellenőrizte:

.....

Györki Károly

Érd, 2022.03.09.

A jegyzőkönyvet kiadta:

.....

Mészáros Balázs István





HEXON-GOLD

Tanácsadó, Szolgáltató Kft.

2030 Érd, Ürmös u. 46-48. II/19. • Telefon: +36 30 919-8084 • Fax: +36 23 371-318
www.hexon-gold.hu • meszaros@hexon-gold.hu

JÁTSZÓTÉRI ESZKÖZ ELLENŐRZÉSE



Ellenőrzés helyszíne:	Pécel Város Óvodái Székhely Óvoda 2119 Pécel, Petőfi u.1/b
A munka száma:	J27/2022 9
Ellenőrzött játszótéri eszköz:	Homokozó
Az eszköz gyártója/forgalmazója:	-
Ellenőrzés időpontja:	2022.03.07.
Megrendelő részéről jelen van:	Högerlné Bozsik Júlianna
Ellenőrzést végzi:	HEXON-GOLD Tanácsadó, Szolgáltató Kft. 2030, Érd Ürmös utca 46-48., www.hexon-gold.hu
Kijelölési okirat száma:	BP/0102/891-5/2021
Az ellenőrzést végző személy (ek):	Kiss Ferenc

Az ellenőrzéshez rendelkezésre álló mérő és vizsgálóeszközök:

Tolómérő 150mm

Mérőszalag

Lakatos szögmérő 180°

Dőlésmérő

Szabványos vizsgálótest készlet



HEXON-GOLD

Tanácsadó, Szolgáltató Kft.

2030 Érd, Őrmös u. 46-48. II/19. • Telefon: +36 30 919-8084 • Fax: +36 23 371-318
www.hexon-gold.hu • meszaros@hexon-gold.hu

Az ellenőrzéshez használt jogszabályok, szabványok:

MSZ EN 1176-1: 2018 Játszótéri eszközök, talajok és mesterséges talajok

1. rész: Általános biztonsági követelmények és vizsgálati módszerek

MSZ EN 1176-7: 2020 Játszótéri eszközök és talajok.

7. rész: Felszerelési, ellenőrzési, karbantartási és üzemeltetési utasítás

A játszótéri eszköz adatai

A szabadesési magasság	350 mm
Az esési tér mérete	megfelelő

A játszótéri eszköz nem felel meg az alábbi szabványpontoknak:

MSZ EN 1176-1: 2018 Játszótéri eszközök, talajok és mesterséges talajok

1. rész: Általános biztonsági követelmények és vizsgálati módszerek

4.4. Az árnyékoló tető szerkezeti nem stabil.

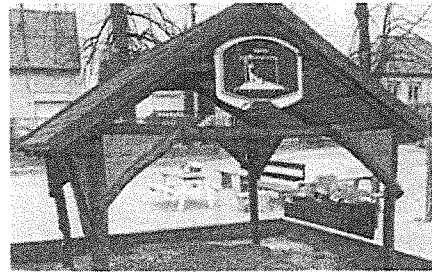

A játszótéri eszköz minősítése

A helyszíni ellenőrzést végezte:

Kiss Ferenc

NEM MEGFELELŐ

A jegyzőkönyvet ellenőrizte:

Györki Károly

Érd, 2022.03.09.

A jegyzőkönyvet kiadta:

Mészáros Balázs István



HEXON-GOLD

Tanácsadó, Szolgáltató Kft.

2030 Érd, Ürmös u. 46-48. II/19. • Telefon: +36 30 919-8084 • Fax: +36 23 371-318
www.hexon-gold.hu • meszaros@hexon-gold.hu

JÁTSZÓTÉRI ESZKÖZ ELLENŐRZÉSE



Ellenőrzés helyszíne:	Pécel Város Óvodái Székhely Óvoda 2119 Pécel, Petőfi u.1/b
A munka száma:	J27/2022 10
Ellenőrzött játszótéri eszköz:	Homokozó
Az eszköz gyártója/forgalmazója:	-
Ellenőrzés időpontja:	2022.03.07.
Megrendelő részéről jelen van:	Högerlné Bozsik Júlianna
Ellenőrzést végzi:	HEXON-GOLD Tanácsadó, Szolgáltató Kft. 2030, Érd Ürmös utca 46-48., www.hexon-gold.hu
Kijelölési okirat száma:	BP/0102/891-5/2021
Az ellenőrzést végző személy (ek):	Kiss Ferenc

Az ellenőrzéshez rendelkezésre álló mérő és vizsgálóeszközök:

Tolómérő 150mm

Mérőszalag

Lakatos szögmérő 180°

Dőlésmérő

Szabványos vizsgálótest készlet



HEXON-GOLD

Tanácsadó, Szolgáltató Kft.

2030 Érd, Őrmös u. 46-48. 1/19 • Telefon: +36 30 919-8084 • Fax: +36 23 371-318
www.hexon-gold.hu • meszaros@hexon-gold.hu

Az ellenőrzéshez használt jogszabályok, szabványok:

MSZ EN 1176-1: 2018 Játszótéri eszközök, talajok és mesterséges talajok
1. rész: Általános biztonsági követelmények és vizsgálati módszerek

MSZ EN 1176-7: 2020 Játszótéri eszközök és talajok.
7. rész: Felszerelési, ellenőrzési, karbantartási és üzemeltetési utasítás

A játszótéri eszköz adatai

A szabadesési magasság	350 mm
Az esési tér mérete	megfelelő

A játszótéri eszköz minősítése

A helyszíni ellenőrzést végezte:

.....

Kiss Ferenc

MEGFELELŐ

A jegyzőkönyvet
ellenőrizte:

.....

Györki Károly

Érd, 2022.03.09.

A jegyzőkönyvet kiadta:

.....

Mészáros Balázs István

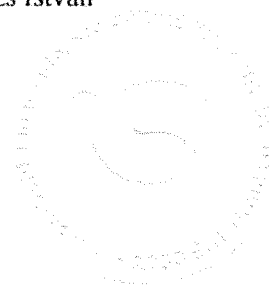



HEXON-GOLD

Tanácsadó, Szolgáltató Kft.

2030 Érd, Ürmös u. 46-48. II/19. • Telefon: +36 30 919-8084 • Fax: +36 23 371-318
www.hexon-gold.hu • mezaros@hexon-gold.hu

JÁTSZÓTÉRI ESZKÖZ ELLENŐRZÉSE



Ellenőrzés helyszíne:	Pécel Város Óvodái Székhely Óvoda 2119 Pécel, Petőfi u.1/b
A munka száma:	J27/2022 11
Ellenőrzött játszótéri eszköz:	Homokozó
Az eszköz gyártója/forgalmazója:	-
Ellenőrzés időpontja:	2022.03.07.
Megrendelő részéről jelen van:	Högerlné Bozsik Júlianna
Ellenőrzést végzi:	HEXON-GOLD Tanácsadó, Szolgáltató Kft. 2030, Érd Ürmös utca 46-48., www.hexon-gold.hu
Kijelölési okirat száma:	BP/0102/891-5/2021
Az ellenőrzést végző személy (ek):	Kiss Ferenc

Az ellenőrzéshez rendelkezésre álló mérő és vizsgálóeszközök:

Tolómérő 150mm

Mérőszalag

Lakatos szögmérő 180°

Dőlésmérő

Szabványos vizsgálótest készlet



HEXON-GOLD

Tanácsadó, Szolgáltató Kft.

2030 Érd, Úrmös u. 46-48. II/19. • Telefon: +36 30 919-8084 • Fax: +36 23 371-318
www.hexon-gold.hu • meszaros@hexon-gold.hu

Az ellenőrzéshez használt jogszabályok, szabványok:

MSZ EN 1176-1: 2018 Játszótéri eszközök, talajok és mesterséges talajok
1. rész: Általános biztonsági követelmények és vizsgálati módszerek

MSZ EN 1176-7: 2020 Játszótéri eszközök és talajok.
7. rész: Felszerelési, ellenőrzési, karbantartási és üzemeltetési utasítás

A játszótéri eszköz adatai

A szabadesési magasság	200 mm
Az esési tér mérete	megfelelő

A játszótéri eszköz minősítése

A helyszíni ellenőrzést végezte:

Kiss Ferenc

MEGFELELŐ

A jegyzőkönyvet
ellenőrizte:

Györki Károly

Érd, 2022.03.09.

A jegyzőkönyvet kiadta:

Mészáros Balázs István





HEXON-GOLD

Tanácsadó, Szolgáltató Kft.

2030 Érd, Ürmös u. 46-48. II/19. • Telefon: +36 30 919-8084 • Fax: +36 23 371-318
www.hexon-gold.hu • meszaros@hexon-gold.hu

JÁTSZÓTÉRI ESZKÖZ ELLENŐRZÉSE



Ellenőrzés helyszíne:	Pécel Város Óvodái Székhely Óvoda 2119 Pécel, Petőfi u.1/b
A munka száma:	J27/2022 12
Ellenőrzött játszótéri eszköz:	Polyball
Az eszköz gyártója/forgalmazója:	-
Ellenőrzés időpontja:	2022.03.07.
Megrendelő részéről jelen van:	Högerlné Bozsik Júlianna
Ellenőrzést végzi:	HEXON-GOLD Tanácsadó, Szolgáltató Kft. 2030, Érd Ürmös utca 46-48., www.hexon-gold.hu
Kijelölési okirat száma:	BP/0102/891-5/2021
Az ellenőrzést végző személy (ek):	Kiss Ferenc

Az ellenőrzéshez rendelkezésre álló mérő és vizsgálóeszközök:

Tolómérő 150mm

Mérőszalag

Lakatos szögmérő 180°

Dőlésmérő

Szabványos vizsgálótest készlet



HEXON-GOLD

Tanácsadó, Szolgáltató Kft.

2030 Érd, Őrmös u. 46-48. II/19. • Telefon: +36 30 919-8084 • Fax: +36 23 371-318
www.hexon-gold.hu • meszaros@hexon-gold.hu

Az ellenőrzéshez használt jogszabályok, szabványok:

MSZ EN 1176-1: 2018 Játszótéri eszközök, talajok és mesterséges talajok
1. rész: Általános biztonsági követelmények és vizsgálati módszerek

MSZ EN 1176-7: 2020 Játszótéri eszközök és talajok.
7. rész: Felszerelési, ellenőrzési, karbantartási és üzemeltetési utasítás

A játszótéri eszköz adatai

Az esési tér mérete

megfelelő

A játszótéri eszköz minősítése

A helyszíni ellenőrzést végezte:

Kiss Ferenc

MEGFELELŐ

A jegyzőkönyvet
ellenőrizte:

Györki Károly

Érd, 2022.03.09.

A jegyzőkönyvet kiadta:

Mészáros Balázs István





HEXON-GOLD

Tanácsadó, Szolgáltató Kft.

2030 Érd, Ürmös u. 46-48. II/19. • Telefon: +36 30 919-8084 • Fax: +36 23 371-318
www.hexon-gold.hu • meszaros@hexon-gold.hu

JÁTSZÓTÉRI ESZKÖZ ELLENŐRZÉSE



Ellenőrzés helyszíne:	Pécel Város Óvodái Székhely Óvoda 2119 Pécel, Petőfi u.1/b
A munka száma:	J27/2022 13
Ellenőrzött játszótéri eszköz:	Polyball
Az eszköz gyártója/forgalmazója:	-
Ellenőrzés időpontja:	2022.03.07.
Megrendelő részéről jelen van:	Högerlné Bozsik Júlianna
Ellenőrzést végzi:	HEXON-GOLD Tanácsadó, Szolgáltató Kft. 2030, Érd Ürmös utca 46-48., www.hexon-gold.hu
Kijelölési okirat száma:	BP/0102/891-5/2021
Az ellenőrzést végző személy (ek):	Kiss Ferenc

Az ellenőrzéshez rendelkezésre álló mérő és vizsgálóeszközök:

Tolómérő 150mm

Mérőszalag

Lakatos szögmérő 180°

Dőlésmérő

Szabványos vizsgálótest készlet



HEXON-GOLD

Tanácsadó, Szolgáltató Kft.

2030 Érd, Ürmös u. 46-48. II/19. • Telefon: +36 30 919-8084 • Fax: +36 23 371-318
www.hexon-gold.hu • meszaros@hexon-gold.hu

Az ellenőrzéshez használt jogszabályok, szabványok:

MSZ EN 1176-1: 2018 Játszótéri eszközök, talajok és mesterséges talajok
1. rész: Általános biztonsági követelmények és vizsgálati módszerek

MSZ EN 1176-7: 2020 Játszótéri eszközök és talajok.
7. rész: Felszerelési, ellenőrzési, karbantartási és üzemeltetési utasítás

A játszótéri eszköz adatai

Az esési tér mérete

megfelelő

A játszótéri eszköz minősítése

A helyszíni ellenőrzést végezte:

Kiss Ferenc

MEGFELELŐ

A jegyzőkönyvet
ellenőrizte:

Györki Károly

Érd, 2022.03.09.

A jegyzőkönyvet kiadta:

Mészáros Balázs István

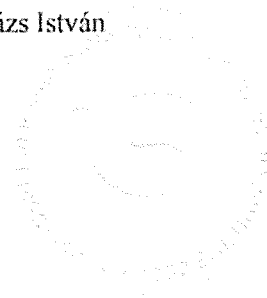



HEXON-GOLD

Tanácsadó, Szolgáltató Kft.

2030 Érd, Ürmös u. 46-48. II/19 • Telefon: +36 30 919-8084 • Fax: +36 23 371-318
www.hexon-gold.hu • meszaros@hexon-gold.hu

JÁTSZÓTÉRI ESZKÖZ ELLENŐRZÉSE



Ellenőrzés helyszíne:	Pécel Város Óvodái Székhely Óvoda 2119 Pécel, Petőfi u.1/b
A munka száma:	J27/2022 14
Ellenőrzött játszótéri eszköz:	Játszótorony csőesúszdával
Az eszköz gyártója/forgalmazója:	-
Ellenőrzés időpontja:	2022.03.07.
Megrendelő részéről jelen van:	Högerlné Bozsik Júlianna
Ellenőrzést végzi:	HEXON-GOLD Tanácsadó, Szolgáltató Kft. 2030, Érd Ürmös utca 46-48., www.hexon-gold.hu
Kijelölési okirat száma:	BP/0102/891-5/2021
Az ellenőrzést végző személy (ek):	Kiss Ferenc

Az ellenőrzéshez rendelkezésre álló mérő és vizsgálóeszközök:

Tolómérő 150mm

Mérőszalag

Lakatos szögmérő 180°

Dőlésmérő

Szabványos vizsgálótest készlet



HEXON-GOLD

Tanácsadó, Szolgáltató Kft.

2030 Érd, Úrmós u. 46-48. II/19. • Telefon: +36 30 919-8084 • Fax: +36 23-371-318
www.hexon-gold.hu • meszaros@hexon-gold.hu

Az ellenőrzéshez használt jogszabályok, szabványok:

MSZ EN 1176-1: 2018 Játszóteri eszközök, talajok és mesterséges talajok
1. rész: Általános biztonsági követelmények és vizsgálati módszerek

MSZ EN 1176-10: 2018 Játszóteri eszközök, talajok és mesterséges talajok
10. rész: A Teljesen körülzárt, kiegészítő biztonsági követelményei és vizsgálati módszerei

MSZ EN 1176-7: 2020 Játszóteri eszközök és talajok.
7. rész: Felszerelési, ellenőrzési, karbantartási és üzemeltetési utasítás

A játszóteri eszköz adatai

A legmagasabb emelvény magassága	2500 mm
A ki és bejáratok száma	2 db
Az esési tér mérete	megfelelő

A játszóteri eszköz nem felel meg az alábbi szabványpontoknak:

MSZ EN 1176-1: 2018 Játszóteri eszközök, talajok és mesterséges talajok
1. rész: Általános biztonsági követelmények és vizsgálati módszerek

4.2.2.3. A lépcsők felszine sérült, botlás veszélyes.

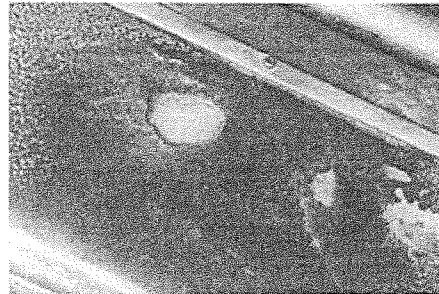

4.4.1.2. Az feljáró fokok szakadtak, botlásveszélyes.

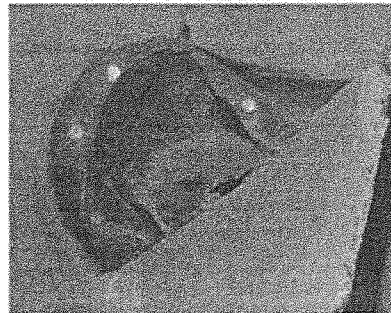

4.1. A magaslati játszófülke, állófelületének burkolata, szakadt a plexi előregedett.

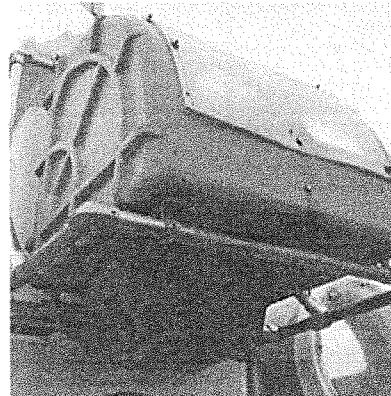



HEXON-GOLD

Tanácsadó, Szolgáltató Kft.

2030 Érd, Őrmös u. 48-48. II/19 • Telefon: +36 30 919-8084 • Fax: +36 23 371-318
www.hexon-gold.hu • meszaros@hexon-gold.hu

A játszótéri eszköz minősítése

BALESETVESZÉLYES!

NEM MEGFELELŐ

A helyszíni ellenőrzést végezte:

Kiss Ferenc

A jegyzőkönyvet
ellenőrizte:

Györki Károly

Érd, 2022.03.09.

A jegyzőkönyvet kiadta:

Mészáros Balázs István

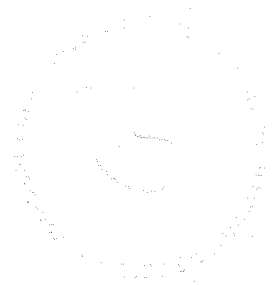

Árajánlat - Megrendelőlap

Beszállító vállalat: Bonita Játsszótérek Group Kft. 9200 Mosonmagyaróvár, Pázsit utca 16/B Cégjegyzékszám: 08-09-029432 Adószám: 26152901208 Bankszámla: HU81 1091 8001 0000 0096 4082 0005 Telefon: +36 70 946-40-79 E-mail: imre.halmi@jatszoterek-bonita.hu www.jatszoterek-bonita.hu	Megrendelő: Pécel Város Önkormányzata 2119 Pécel, Kossuth tér 1. Cégjegyzékszám: Adószám: Kapcsolattartó: Högerlné Bozsik Julianna Telefon: Mobil: +36 20 355-33-94 E-mail: pvo@pvo.hu
--	--

Szállítási cím: Pécel Város Óvodái Nyitnikék Tagóvoda - 2119 Pécel, Petőfi utca 1/b

Megrendelőlap szám:	22AR0120	Fizetés formája: Banki átutalás
Kiállítás dátuma:	2022.03.21	Teljesítés-Futamidő: kb. 10-12 hét *
Érvényesség:	2022.04.20	

* A telepítés pontos idejét az időjárási viszonyok határozzák meg.

Kód / Megnev.	Db.sz.	Nettó Ár	Kedvezmény	Ár	% ÁFA	ÁFA	Teljes Ár
Kötélpiramis 3 m PY-830K-10	1	873 290,00 Ft	15%	742 296,50 Ft	27%	200 420,06 Ft	942 716,56 Ft
Telepítés, szállítás	1	204 415,00 Ft	5%	194 194,25 Ft	27%	52 432,45 Ft	246 626,70 Ft
Kalandvár universal - barna szerkezettel 4U-315KW-20	1	6 797 440,00 Ft	15%	5 777 824,00 Ft	27%	1 560 012,48 Ft	7 337 836,48 Ft
Telepítés, szállítás	1	601 675,00 Ft	5%	571 591,25 Ft	27%	154 329,64 Ft	725 920,89 Ft
Ügyesség pálya - barna szerkezettel SD-105KW-10	1	2 612 880,00 Ft	15%	2 220 948,00 Ft	27%	599 655,96 Ft	2 820 603,96 Ft
Telepítés, szállítás	1	597 404,00 Ft	5%	567 533,80 Ft	27%	153 234,13 Ft	720 767,93 Ft
Kalandvár universal - barna szerkezettel 4U-416KW-15	1	5 600 820,00 Ft	15%	4 760 697,00 Ft	27%	1 285 388,19 Ft	6 046 085,19 Ft
Telepítés, szállítás	1	621 717,00 Ft	5%	590 631,15 Ft	27%	159 470,41 Ft	750 101,56 Ft
Láncos hatos csoportos hinta - barna szerkezettel RH-610KW-10	1	1 369 370,00 Ft	15%	1 163 964,50 Ft	27%	314 270,42 Ft	1 478 234,92 Ft
Telepítés, szállítás	1	180 900,00 Ft	5%	171 855,00 Ft	27%	46 400,85 Ft	218 255,85 Ft
Ellenőrzési jegyzőkönyv	1	105 000,00 Ft		105 000,00 Ft	27%	28 350,00 Ft	133 350,00 Ft
Tételek összege				16 866 535,45 Ft		4 553 964,57 Ft	21 420 500,02 Ft
TELJES FIZETENDŐ ÖSSZEG							21 420 500 Ft

Megrendelést követően díjbekérőt állítunk ki 30% előleg tartalommal.

A kapott előlegről a pénz beérkezését követően haladéktalanul kiállítjuk az előlegszámlát, melynek értéke a végszámlából kerül levonásra.

Megrendelő: _____

Bélyegző, Aláírás

Játszótéri eszközeink megfelelnek az MSZ EN 1176-1-11 (cím: Játszótéri eszközök és talajok) illetve az MSZ EN 1177 (cím: Ütécscillapító játszótéri talajok. A kritikus esésmagasság meghatározása) szabványoknak, valamint a 78/2003. (XI.27.) számú „A játszótéri eszközök biztonságáról” szóló GKM rendeletnek.

Nyilatkozzuk továbbá, hogy az általunk forgalmazott és telepített játékeszközök a 20/2012. (VIII. 31.) EMMI rendelet 2. mellékletének II. HELYSÉGEK BÜTORZATA ÉS EGYÉB BERENDEZÉSI TÁRGYAI részében, a 37. pontban meghatározott mozgáskultúrának, mozgásfejlesztést segítő, mozgásigényt kielégítő követelményeknek megfelelő eszközök.

Garanciális időszakok:

a. A garanciális időszak, a gyártó által megfelelően elkészített eszköz átadásának napjától lép érvénybe. Az egyes részekre vonatkozó garanciát a gyártó, a következőképpen határozza meg:

- a) 120 hónapos garancia a HDPE jelölésű, nagynyomású színes polietilénből készült műanyag alkatrészekre, mint pl.: mellvédék, rugós hinta testek, csúszdák rögzítő elemei stb.
- b) 60 hónapos garancia a játékeszközök szerkezeteinek tartóelemeire.
- c) 60 hónapos garancia a játékeszközök fém részeire.
- d) 24 hónapos garancia a lakkozott és rétegelt anyagokra, mint pl.: csúszdákra, rugókra, csapágyakra és máshová nem sorolt anyagokra.
- e) 20 év a rozsdamentes acélszerkezetekre.
- f) 6 hónapos garancia a fitneszgépek mozgó alkatrészeire.
- g) 24 hónapos garancia más meg nem határozott alkatrészekre.

A garancia érvényességének feltétele a játékeszközök és tartozékaik rendszeres karbantartása, illetve a műszaki követelményeknek és a gyártó által meghatározott pótalkatrészek használata.

b. A garancia nem terjed ki a vandalizmus, idegenkezűség és erőszakos rongálás általi meghibásodásokra, szakszerűtlen karbantartásból, műszaki beavatkozásból, illetve az ellenőrzési ütemterv be nem tartásából eredendő hibákra, amelyek ellentétben állnak a műszaki feltételekkel, a természetes elhasználódásra és a természet általi katasztrófák következményeire.

c. A garancia nem terjed ki az alkatrészek felületkezelésének megújítására, azt szükség esetén 24 havonta egyszer kell elvégezni.

d. A garancia nem terjed ki az ütécscillapító felületek karbantartására, kezelésére és az anyagok újratöltésére.

A játszóelem telepítésének ára tartalmazza:

1. A játékelem szerelése a telepítés helyszínén
2. Földmunkálatok a rögzítő elem részére
3. Az elem beülletése, rögzítése a kiásott alapokba
4. Az alapok bebetonozása

Ajánlatunkban az eszköz telepítésének költsége a megvalósítás helyszínén található, általános altalaj összetételre, azaz klasszikus termőföldre vonatkozik. Amennyiben a telepítés kezdő lépéseinél kiderül, hogy a megvalósítás helyszínén különböző, nem megfelelő összetételű altalaj található, mint pl. (beton, aszfalt, építési törmelék, sziklás altalaj, homok, laza vagy töltött altalaj, stb.) és ezáltal cégünk a minőséges kivitelezés érdekében többletmunkára vagy egyéb anyag(-ok) felhasználására kényszerül, többletköltségek kiszámlázására jogosult.

A játszóelem telepítésének ára nem tartalmazza:

1. A terület esetleges egyenlítését
2. A felszíni alakításokat (ütécscillapító réteg) az MSZ EN 1177 szabványnak megfelelően
3. A murva beszerzését, eldolgozását
4. A kiásott föld elszállítását

A megrendelő saját költségére biztosítja a kiásott föld elrakodását és elvitelét.

A megrendelő megerősíti, hogy a kivitelezési illetve telepítési terület kisebb földmunkagépek részére is hozzáférhető (pl. lánctalpas mini markoló, több célú kerek rakodógép UNC, stb.). A megrendelő megerősíti, hogy az elem telepítése előtt elkészíti, vagyis bármiféle éles tárgyat eltávolít a hozzáférési területről és egyben kialakítja (kiegyenesíti) a szükséges ütécscillapító felület területét, minden egyes elem részére az MSZ EN 1177 szabvány értelmében. A megrendelő kijelenti, hogy a telepítés területén nem húzódik semmiféle vezeték (gáz, villany, víz, stb.). Abban az esetben, ha ez nem így van, a megrendelő köteles a beszállítónak elküldeni az esetleges vezetékekkel kapcsolatos rajzokat. Ebben az esetben az elem ehhez mérten lesz telepítve. Abban az esetben, ha a megrendelő a munkálatok megkezdése előtt nem adja át az ezekkel kapcsolatos információkat, a megrendelőt terheli bármely tulajdonjogi és egészségügyi kár kialakulása. Abban az esetben, ha a beszállító megérkezése után bármilyen (a fenti sorokban említett dolgokkal kapcsolatos) ellenvetést észlel, vagyis hogy az előzetes írásban található figyelmeztetés ellenében az ügyben forgó terület mégsem adott a telepítés elvégzéséhez e szerződés szerint, a beszállító jogot formál a megrendelővel szemben 45.500,00 Ft büntetési díj megtérítésére és ezt ismétlődően minden egyes további ellenvetésnél, amihez a megrendelő a beleegyezését adta.

Megrendelő: _____

Bélyegző, Alírás

Felelősségvállalás:

A megrendelő aláírásával tudomásul veszi, hogy beszállító a telepítési munkálatok megkezdésétől az ellenőrzési jegyzőkönyv kiállításáig előforduló esetleges balesetekért, illetve lopásokért felelősséget nem vállal. A telepítési terület felügyelete, az eszközök védelme a megrendelő feladata.

Fizetési feltételek:

A számla fizetési határideje 8 nap. Abban az esetben, ha a megrendelő nem teljesíti a beszállítóval szembeni fizetési kötelezettségeit az előre megbeszélte időn belül, minden egyes késedelmi nap illetve megkezdett új nap után köteles plusz 0,05 % büntetési díj megtérítésére, amely a még fennmaradt összegből számítandó. Abban az esetben, ha a megrendelő úgy áll el a szerződéstől, hogy a beszállító ezt bármilyen ponton megszegte volna, a megrendelő 10 % büntetési díj megtérítésére köteles, amely összeg nagysága a teljes ÁFA nélküli összegből számítandó.

Kiállította: Csóka-Szalay Anikó

Megrendelő: _____

Bélyegző, Aláírás

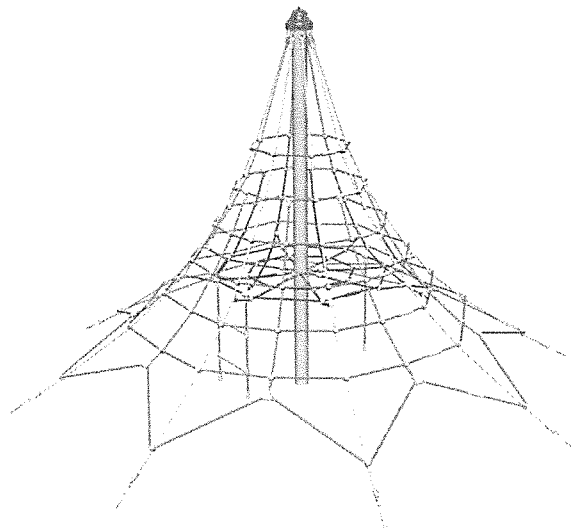

Kötélpiramis PY830K (szab. mag. 1 m, 8 merevítő zárral)

Terméktípus PY-830K-10

Alapvető információk

Életkor kategória	3 - 15 év
Minimális terület	7,6 m x 7,6 m
A berendezés mérete ho. szé.	4,6 m x 4,6 m x 3 m
Szabadesés magasság:	1 m
Terhelhetőség:	3024 kg
Max. felhasználók száma:	56
Esésvédő felület:	az EN 1177 szabvány
Rendeltetés:	kültér
Alkatrészek elérhetősége:	a gyártó szállítja
A szabványnak való	ČSN EN 1176 - 1, 11

Anyag

Fém részek - szerkezeti acél
Kötelek és hálók - polipropilén belső acélmaggal
Műanyag részek - poliamid

Felületkezelés

Tűzihorganyzás

Leírás

A Kötélpiramis tartóoszlopa 114 mm átmérőjű szerkezeti acéلبól készül. Az oszlop tűzi horganyzással védett a korrózióval szemben, és betonágyba helyezendő. A kötelek HERKULES anyagból (16 mm-es polipropilén kötéلبelso acélmaggal) készülnek, és műanyag vagy alumínium kapcsokkal vannak összekötve. A feszítő zárok rozsdamentes acéلبól készülnek. Az összekötőelemek horganyzottak vagy rozsdamentes acéلبól készülnek.

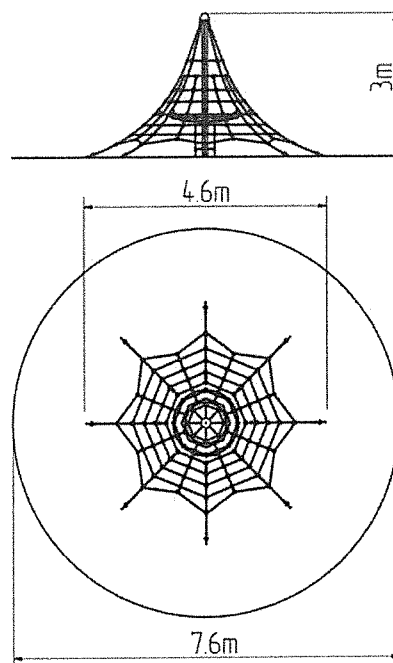

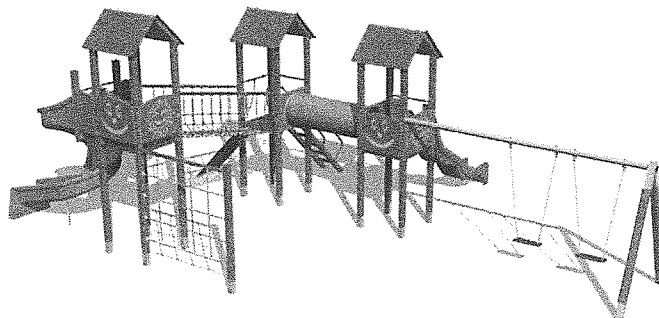
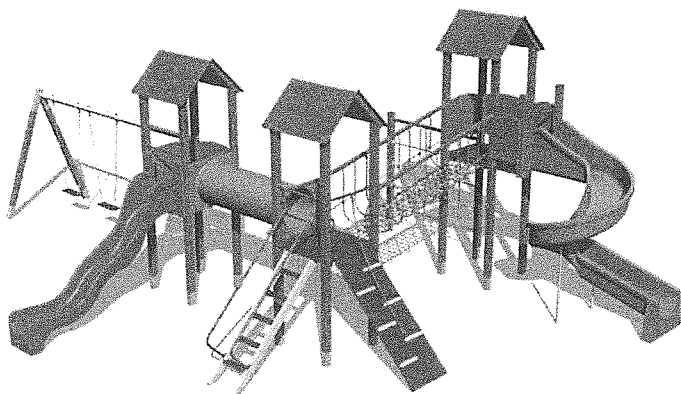

UNIVERSAL 4U315KW - barna

Terméktípus 4U-315KW-20

Alapvető információk

Életkor kategória	3 - 15 év
Minimális terület	14,5 m x 11 m
A berendezés mérete ho. szé.	10,88 m x 7,07 m x 4,12 m
Szabadesés magasság:	2,0 m
Terhelhetőség:	1242 kg
Max. felhasználók száma:	23
Esésvédő felület:	az EN 1177 szabvány
Rendeltetés:	kültér
Alkatrészek elérhetősége:	a gyártó szállítja
A szabványnak való	ČSN EN 1176 - 1, 2, 3

Anyag

Fa részek - vízálló furnérlap
Fém részek - szerkezeti acél
Műanyag részek - HDPE, poliamid
Csúszdák és óriáscsúszdák - üveggyapot
Kötelek és hálók - polipropilén belső acélmaggal
Tetők - HPL

Felületkezelés

Égetett KOMAXIT porfesték bevonat
Tűzhorganyzás

Leírás

A kaladntorony tartószerkezete szerkezeti acélból készül (100 x 100 mm fémpofil), melyet a korrózióval szemben horganyzott felületkezeléssel látnak el, ezáltal jelentősen meghosszabbítják a játékelem élettartamát, valamint égetett KOMAXIT festékekkel a RAL színskála alapján. E szerkezeteket betonágyba helyezik. Az összes további fém elem horganyzott vagy égetett KOMAXIT porfestékekkel felületkezelt, a RAL színskála alapján.

A csúszdák és óriáscsúszdák üveggyapot anyagból készülnek. A csúszdák és óriáscsúszdák eleje, lépcsők, stb. rendkívül jó minőségű HDPE műanyagból (nagy sűrűségű teljesen festett polietilénből készülnek, melyet nagyfokú színállandóság, UV-álló képesség és főleg biztonság jellemez, mivel nem törékeny, és ezáltal a gyerekeket nem fenyegeti az éles letörött részek általi sérülés veszélye). Az emelvények és ferde falak kültéri használatra szánt vízálló furnérlapból készülnek, vagy a vevő kérésére HDPE anyagból. A kötelek HERKULES anyagból (16 mm-es polipropilén kötel belső acélmaggal) készülnek, és műanyag vagy alumínium kapcsokkal vannak összekötve. A hinták horganyzott láncok segítségével fém tartórúdra vannak felakasztva. A hinták üllőkai alumínium készülnek, puha és kényelmes gumival bevonva. A tetők HPL (Nagynyomású laminátum készülnek, melyet nagyfokú színállandóság, karcolásokkal szembeni ellenálló képesség, UV-álló képesség és vízállóság). Az összekötőelemek horganyzottak vagy rozsdamentes acélból készülnek.

Felszerelés

3x Négyoldalú torony, 3x A-alakú tető, láncos dupla hinta, csúszda, óriáscsúszdák, átmászó alagút a tornyok között, ferde mászóka lépcsőkkel és fém fogantyúkkal, ferde mászóka kötéllel és lépcsőkkel, kötélhíd, függőleges mászóháló 2x2 m, 6x gát HDPE.

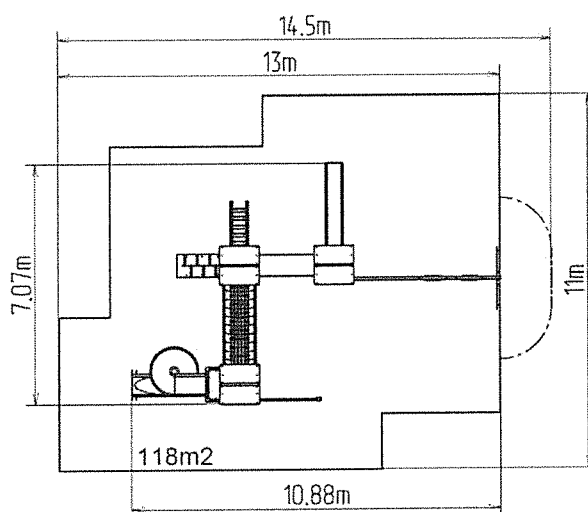
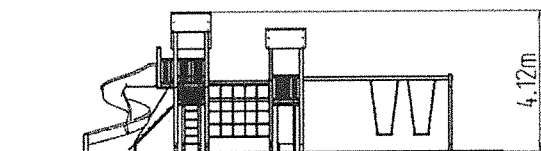

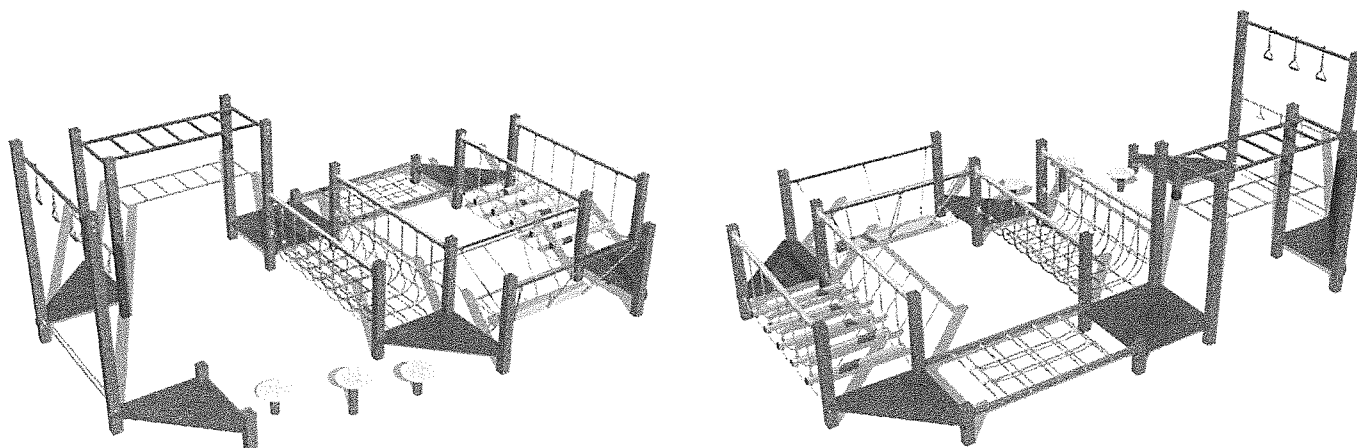

Ügyességi pálya SD105KW - barna

Terméktípus SD-105KW-10

Alapvető információk

Életkor kategória	2 - 10 év
Minimális terület	9,5 m x 7,1 m
A berendezés mérete ho. szé.	6,5 m x 4,1 m x 2,26 m
Szabadesés magasság:	1 m
Terhelhetőség:	810 kg
Max. felhasználók száma:	15
Esésvédő felület:	az EN 1177 szabvány
Rendeltetés:	kültér
Alkatrészek elérhetősége:	a gyártó szállítja
A szabványnak való	ČSN EN 1176 - 1, 11

Anyag

Fém részek - szerkezeti acél
Kötelek és hálók - polipropilén belső acélmaggal
Műanyag részek - poliamid, HDPE
Fa részek - vízálló furnérlap

Felületkezelés

Égetett KOMAXIT porfesték bevonat
Tűzhorganyzás

Leírás

A készségfejlesztő pálya tartószerkezete szerkezeti acélból készül (100 x 100 mm fémprofil), melyet a korrózióval szemben horganyzott felületkezeléssel látnak el, ezáltal jelentősen meghosszabbítják a játékelem élettartamát, valamint égetett KOMAXIT festékekkel a RAL színskála alapján. A lépegető tartószerkezete 89 mm átmérőjű szerkezeti acélból készül, melyet a korrózióval szemben horganyzott felületkezeléssel látnak el, ezáltal jelentősen meghosszabbítják a játékelem élettartamát, valamint égetett KOMAXIT festékekkel a RAL színskála alapján. Ezeket a szerkezeteket betonágyba helyezzük. Az összes többi fémelem horganyzással és KOMAXIT égetett festékekkel felületkezelt, RAL színskála alapján.

A kötelek és hálók HERKULES anyagból (16 mm-es polipropilén kötél belső acélmaggal) készülnek, és műanyag kapcsokkal vannak összekötve. Az emelvények kültéri használatra szánt vízálló furnérlapból, vagy a vevő külön kérésére HDPE anyagból készül. A lengő gerendák horganyzott láncok segítségével vannak felakasztva a fém rúdra. A lépegetők lapja rendkívül jó minőségű HDPE műanyagból (nagy sűrűségű teljesen festett polietilénből készülnek, melyet nagyfokú színállandóság, UV-álló képesség és főleg biztonság jellemez, mivel nem törékeny, és ezáltal a gyerekeket nem fenyegeti az éles letörött részek általi sérülés veszélye). Az összekötőelemek horganyzottak vagy rozsdamentes acélból készülnek. Az összekötőelemek horganyzottak vagy rozsdamentes acélból készülnek.

Felszerelés

Ügyességi pálya SD105K - teljes fémszerkezet.

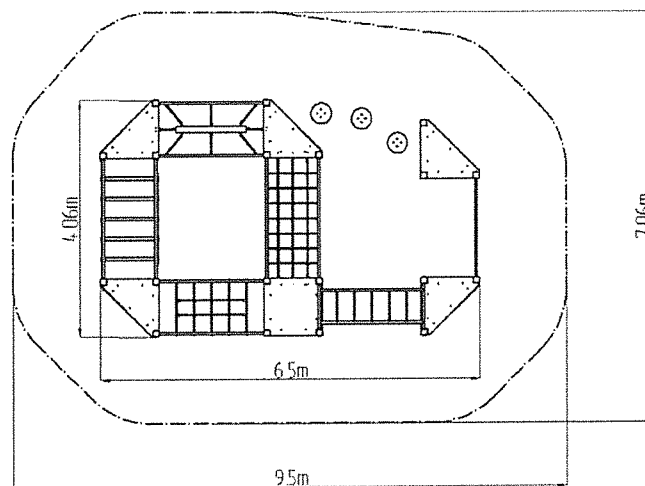
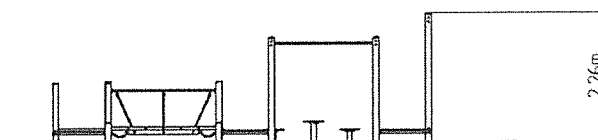

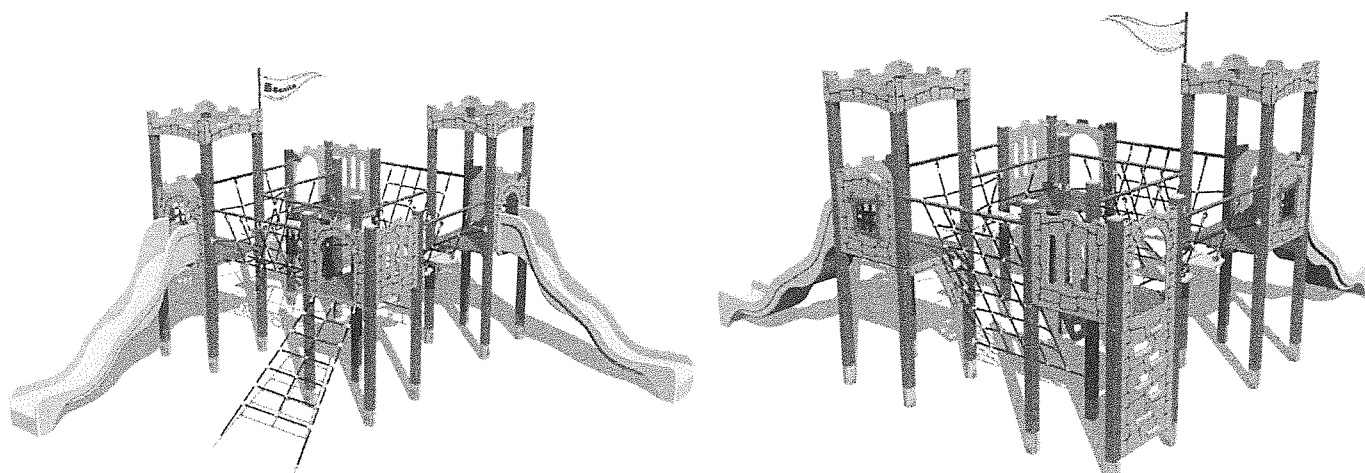

UNIVERSAL 4U416KW - barna

Terméktípus 4U-416KW-15

Alapvető információk

Életkor kategória	3 - 15 év
Minimális terület	9,5 m x 9,5 m
A berendezés mérete ho. szé.	6 m x 6 m x 3,8 m
Szabadesés magasság:	1,5 m
Terhelhetőség:	1350 kg
Max. felhasználók száma:	25
Esésvédő felület:	az EN 1177 szabvány
Rendeltetés:	kültér
Alkatrészek elérhetősége:	a gyártó szállítja
A szabványnak való	ČSN EN 1176 - 1, 2, 3

Anyag

Fém részek - szerkezeti acél
Műanyag részek - HDPE, poliamid
Csúszdák - üveggyapot
Kötelek és hálók - polipropilén belső acélmaggal
Emelvények - HPL

Felületkezelés

Égetett KOMAXIT porfesték bevonat
Tűzihorganyzás

Leírás

A kaladntorony tartószerkezete szerkezeti acélból készül (100 x 100 mm fémprofil), melyet a korrózióval szemben horganyzott felületkezeléssel látnak el, ezáltal jelentősen meghosszabbítják a játékelem élettartamát, valamint égetett KOMAXIT festékekkel a RAL színskála alapján. E szerkezeteket betonágyba helyezik. Az összes további fém elem horganyzott vagy égetett KOMAXIT porfestékekkel felületkezelt, a RAL színskála alapján.

Csúszdák üveggyapot anyagból készül. A csúszdák eleje, zászló, gát, lépcsők, stb. rendkívül jó minőségű HDPE műanyagból (nagy sűrűségű teljesen festett polietilénből) készülnek, melyet nagyfokú színállandóság, UV-álló képesség és főleg biztonság jellemez, mivel nem törékeny, és ezáltal a gyerekeket nem fenyegeti az éles letörött részek általi sérülés veszélye). A kötelek HERKULES anyagból (16 mm-es polipropilén kötéll belső acélmaggal) készülnek, és műanyag vagy alumínium kapcsokkal vannak összekötve. Az emelvények HPL (Nagynyomású laminátum készül, melyet nagyfokú színállandóság, karcosításokkal szembeni ellenálló képesség, UV-álló képesség és vízállóság). Az összekötőelemek horganyzottak vagy rozsdamentes acélból készülnek.

Felszerelés

4x Négyoldalú torony, 2x csúszda, ferde mászóháló, 4x gát HDPE, kötélhíd, függőleges mászófal a tornyon, zászló, 2x pártázatos oromzat HDPE, 2x kötélhíd lépcsővel, ferde mászóháló a tornyok között.

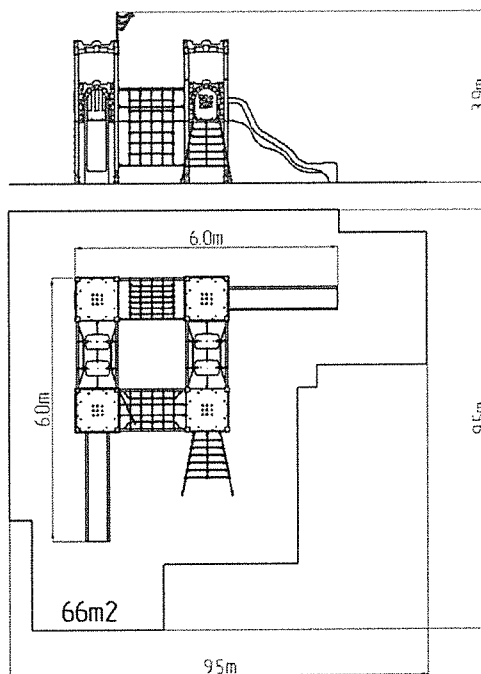

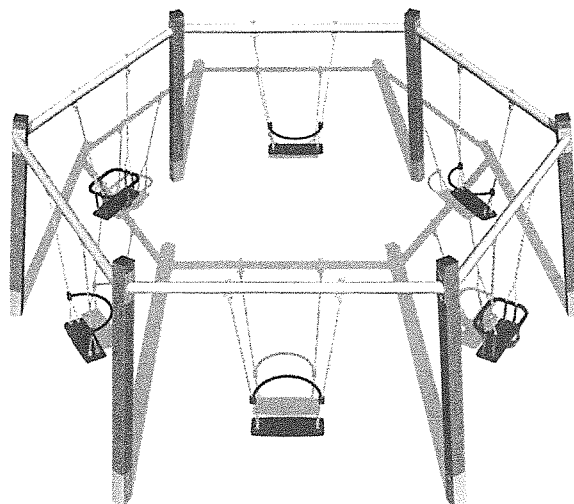

Lánchos hatos csoportos hinta RH610KW - barna - teljes

Terméktípus RH-610KW-10

Alapvető információk

Életkor kategória	2 - 15 év
Minimális terület	6,82 m x 7,41 m
A berendezés mérete ho. szé.	4 m x 4,55 m x 1,8 m
Szabadesés magasság:	1.0 m
Terhelhetőség:	324 kg
Max. felhasználók száma:	6
Esésvédő felület:	az EN 1177 szabvány kültér
Rendeltetés:	a gyártó szállítja
Alkatrészek elérhetősége:	a gyártó szállítja
A szabványnak való	ČSN EN 1176 - 1, 2

Anyag

Fém részek - szerkezeti acél
Normal ülőke - alumínium gumi bevonattal
BABY ülőke - gumi alumínium betéttel

Felületkezelés

Égetett KOMAXIT porfesték bevonat
Tűzhorganyzás

Leírás

A hinta tartószerkezete szerkezeti acélból készül (100 x 100 mm-es fém profil), melyet a korrózióval szemben horganyzott felületkezeléssel látnak el, ezáltal jelentősen meghosszabbítják a játékelem élettartamát, valamint égetett KOMAXIT festékekkel a RAL színskála alapján. E szerkezeteket betonágyba helyezik. Az összes további fém elem horganyzott vagy égetett KOMAXIT porfestékekkel felületkezelt, a RAL színskála alapján.

Az Baby ülőke gumiból készül, és alumínium betétet tartalmaz. Ellenálló az időjárási hatásokkal és UV sugárzással szemben. A Normal ülés alumíniumból készül, puha és kényelmes gumival borítva. A láncok rozsdamentes acélból készülnek, ami élettartamuk jelentős meghosszabbítását eredményezi. Minden rögzítőelem horganyzott vagy rozsdamentes acélból készül.

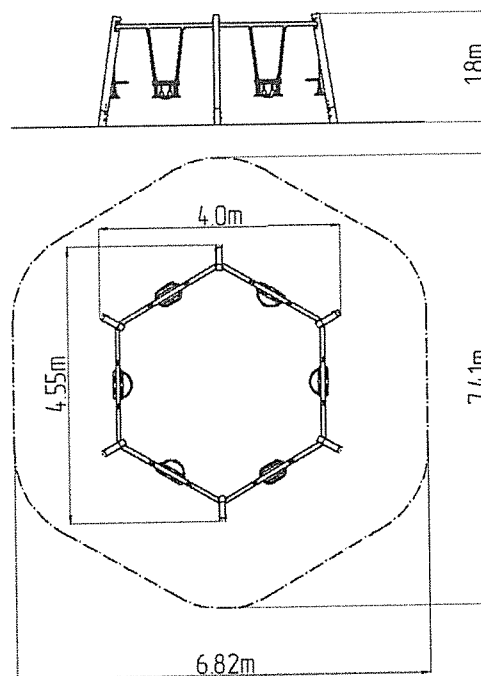

Felszerelés

Három színváltozat közül választhat - barna, kék és piros.